

# Der Jäger an der Tränke

👉♦♁ ⋈☁ ■◆■ ◆♁♁← ንጠንጠ ■✓ጊጠ □ ሰጠ □

✱□ገ■&ጠ

👉⋈■ ☺ገንጠ□☞ ጠ⋈■ ንጠ.ፊ●◆ገገጠፊጠንጠ □ ፊጠ■◆ጠፊጠ

👉⋈■ጠ■ ጠ□◆ጠ■ ✱ፊንጠ☞ ጠ⋈■ጠ■ ጸ◆ጠ⋈ጠ■ ◆■ሰ

ጠ⋈■ጠ■ ሰ□⋈◆ጠ■

♁◆♁← ጠ □ ፊ◆♁ ⋈☁ ንጠንጠ ■✓ጊጠ □ ሰጠ □

✱□ገ■&ጠ👉

👉ፊ ⋈☁ ◆ፊ ሰጠ □ ☺ገንጠ□☞ ◆ፊፊ □ጠንጠ●□◆

◆ጠ⋈■ 🕊️■◆●⋈◆ጸ=

👉□ ◆□ፊ◆ ○⋈◆ ◆ጠ⋈■ጠ■ ✱⋈ጠ□ጠ■ ⋈■ ◆ጠ⋈■ 🕊️ፊ◆☞

👉ጠ□⋈ጠ◆ ⋈■ 👉□□ጠንጠ◆ጠንጠ ◆◆□ሰጠ ◆◆⋈●● ◆■ሰ

◆◆◆○○☞

✝ጠ□◆ገ□◆ ◆ፊ □ ◆ጠ⋈■ 🕊️ጠ□ጸ☞ ◆ጠ⋈■ 🕊️■◆●⋈◆ጸ

◆○◆ገ●&◆=

👉■ ◆ጠ⋈■ጠ○ 🕊️ጠ○✓◆ ☁ጠ●◆ 👉⋈■ጸ◆ንጠ ሰጠ □ 🕊️ፊ□○☞

👉⋈■ጠ○ ጸፊፊፊጠ□ጠ □ ገጠ□ጠ□ ጸጠንጠ ◆ፊ

ንጠ●ጠ⋈ጠፊ ◆ጠ⋈■ 🕊️■◆●⋈◆ጸ👉

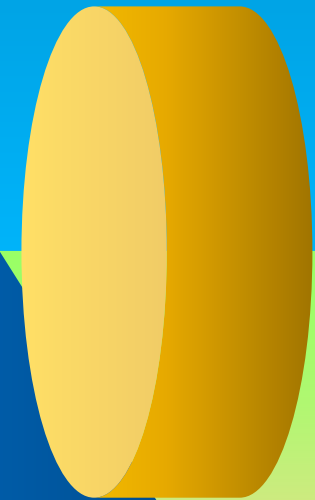
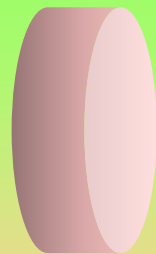

Auf ihn nun stieß gegenüber der Tränke  
Ein Jäger, ein gewalttät'ger Mensch:

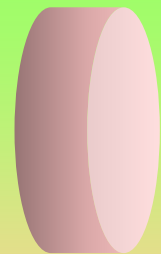

Einen ersten Tag,

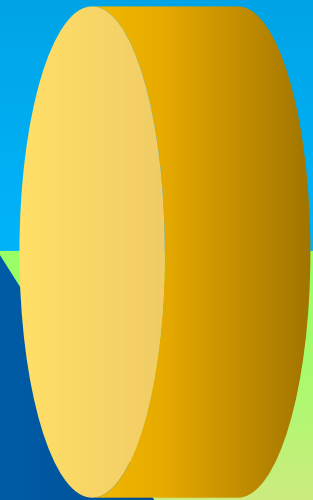

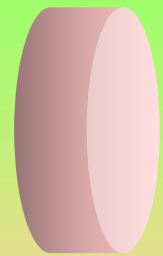

einen zweiten und einen dritten

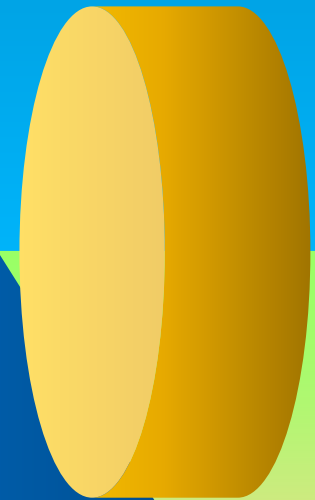

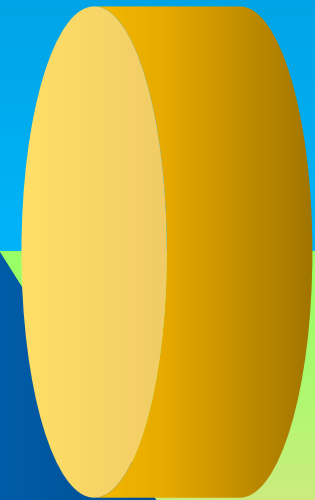

und einen dritten  
Stieß er auf ihn gegenüber der Tränke.

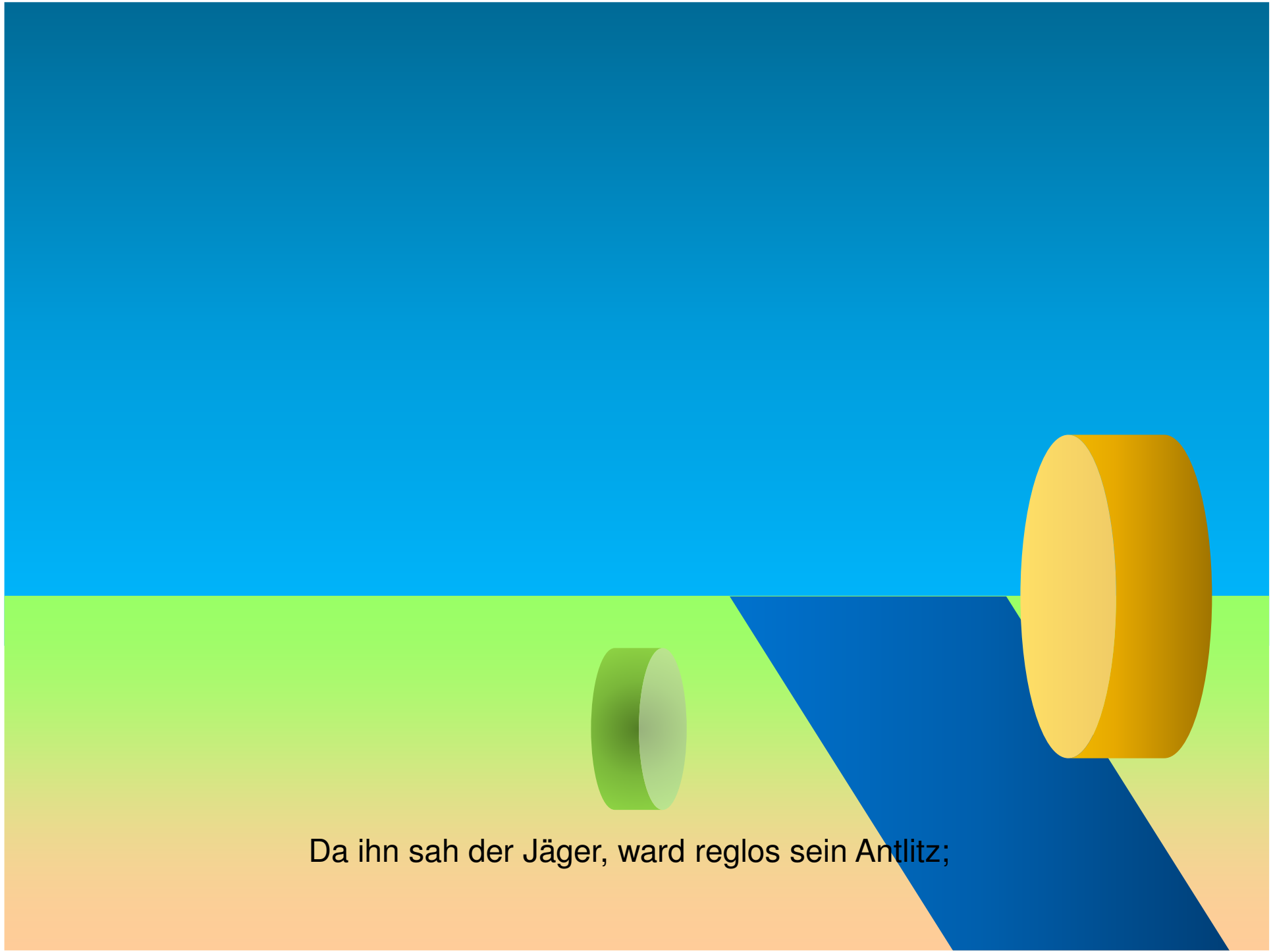

Da ihn sah der Jäger, ward reglos sein Antlitz;

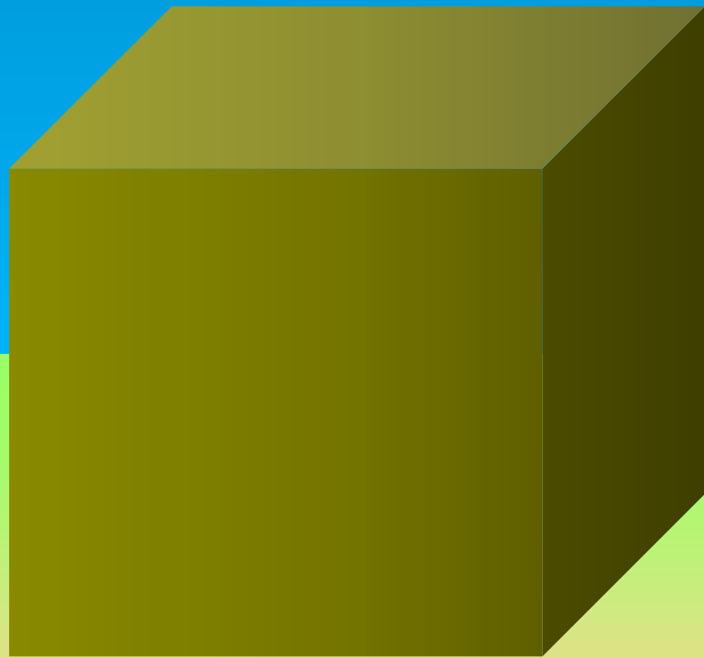

Er trat mit seinen Tieren in sein Haus,



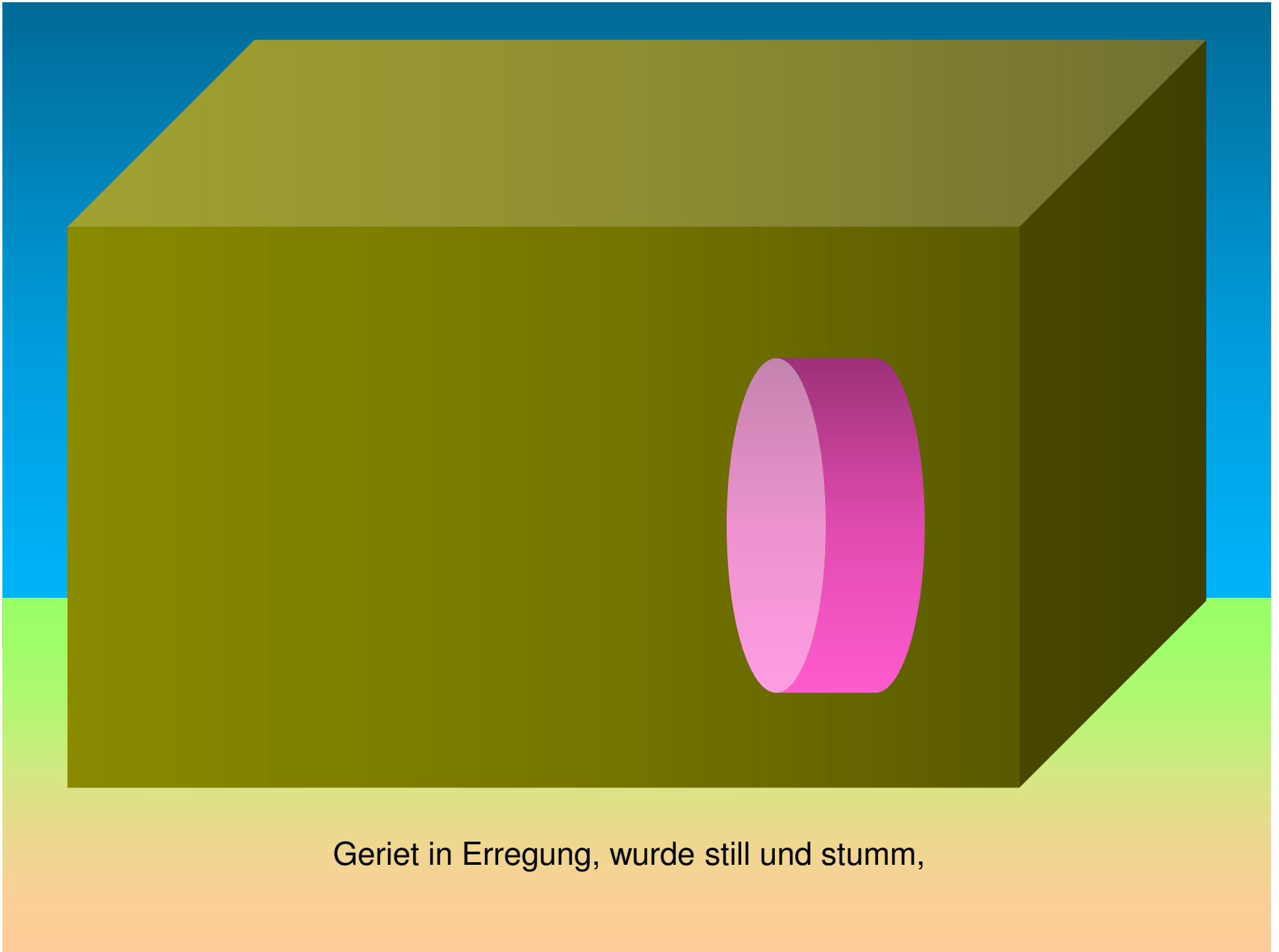

Geriet in Erregung, wurde still und stumm,

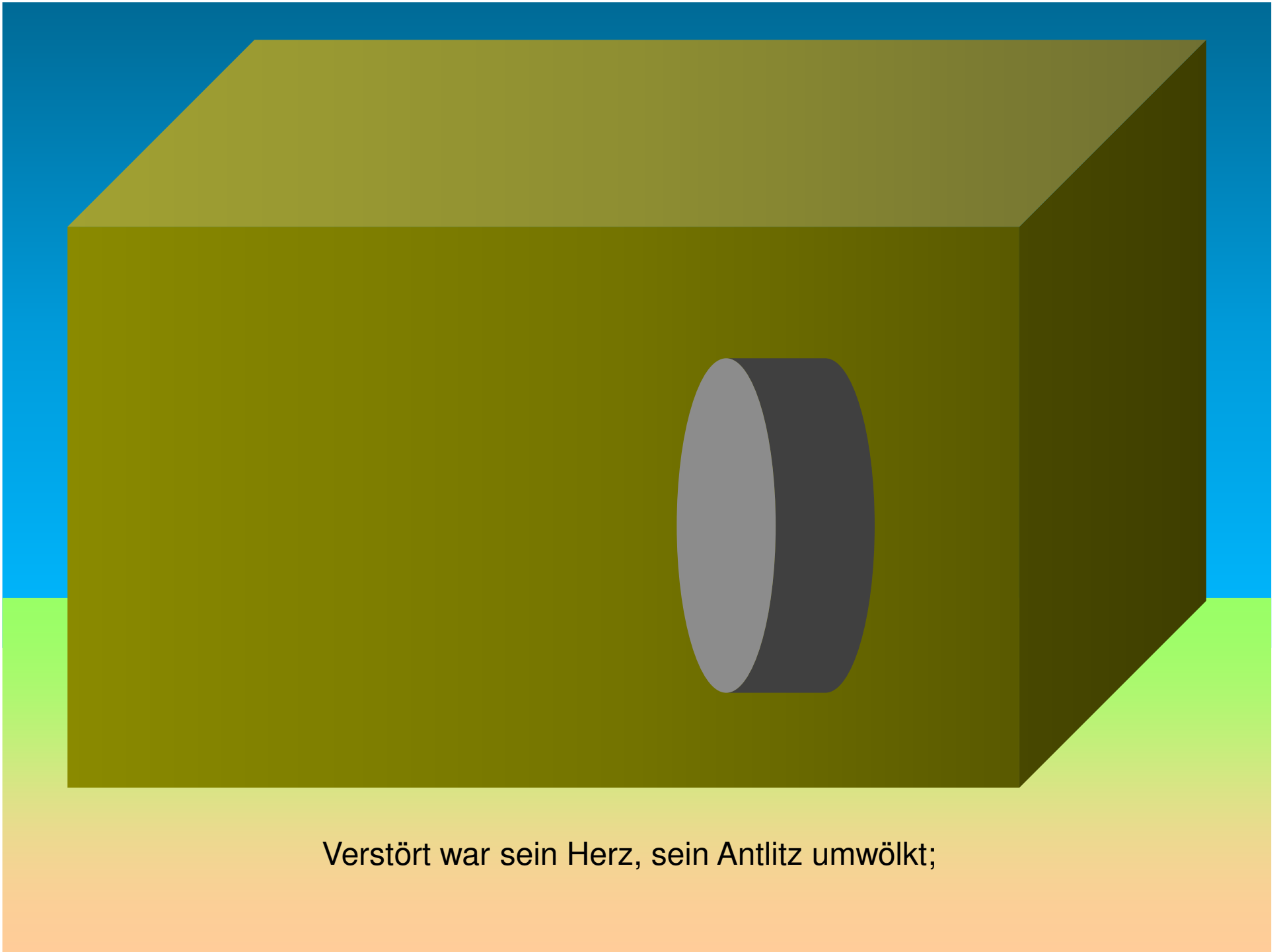

Verstört war sein Herz, sein Antlitz umwölkt;



In seinem Gemüt hielt Einzug der Harm,

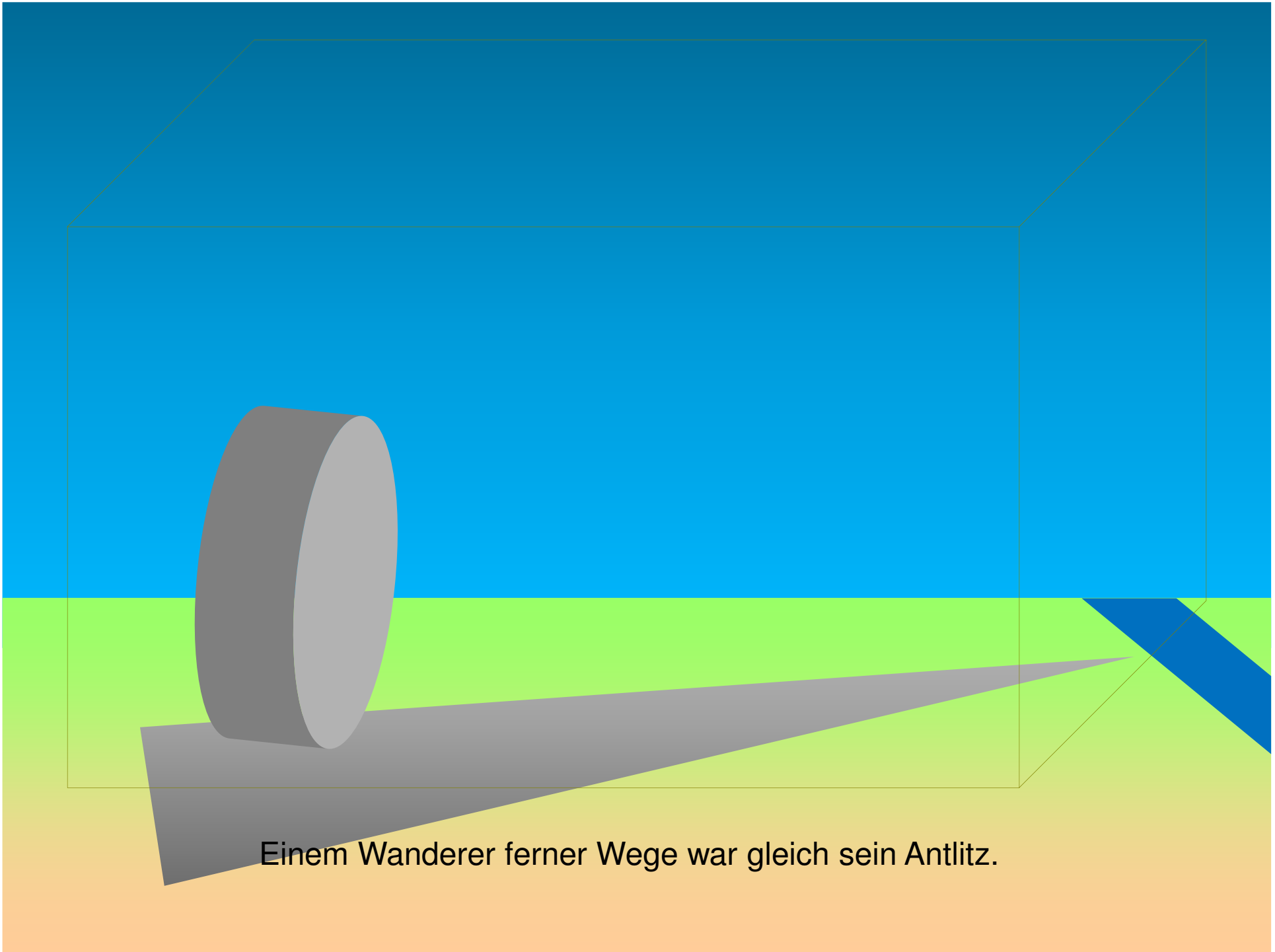

Einem Wanderer ferner Wege war gleich sein Antlitz.

